



Тек тиісті жабдықты пайдаланыңыз және стандарт туралы келісімді ұстаныңыз.

 Бұл шамдал тек Flos керек-жақартарымен және құрамдас бөлшектерімен ғана пайдаланылуы керек.

 Құрылғыда көрсетілген осы таңба осы құрылғының қала қоқысынан бөлек арнайы орынға тапсырылуы керектігін көрсетеді.

ТАЗАЛАУ ТУРАЛЫ НҰСҚАУЛАР:

Аппаратты тазалау үшін жұмсақ шүберекті қолданып жүріңіз. Неғұрлым төзімді ластанған жағдайда, шүберекті дымдап, тек шағылыстырғыш мен өнімдің сырт жағын тазартыңыз. Ешбір жағдайда LED/Жарық көзін тазалауға немесе ұстауға болмайды.

Warning: do not use alcohol or other solvents.

Электрлік сипаттамаларды өнім жапсырмасынан қараңыз. Тек өндіруші, оның қызмет агенті немесе сол сияқты білікті маман бұл шамшырақта жарық көзін алмастырады

UKR

ІНСТРУКЦІЯ З МОНТАЖУ ТА ВИКОРИСТАННЯ

УВАГА!

Безпека пристрою може бути гарантована лише за умови дотримання наведених нижче інструкцій як на етапі встановлення, так і на етапі експлуатації, внаслідок чого рекомендується зберегти їх.

ПОПЕРЕДЖЕННЯ:

При установці, а також при проведенні будь-яких робіт з пристроєм необхідно переконатися в тому, що він відключений від джерела електроживлення.

Пристрій категорично забороняється модифікувати або примусово вводити в експлуатацію, будь-яка модифікація може призвести до порушення умов забезпечення безпеки. FLOS знімає з себе будь-яку відповідальність за модифіковані вироби.

Пристрій розроблений для використання всередині приміщення.

IP 20 Звичайний.

IP 5X Захищений від проникнення пилу.

IP X4 Захищений від бризок води.

 освітлення класу 3, охоронний пристрій даже низького напруження.

під'єднати головні кабелі до віддаленого блоку живлення LED SELV відповідно до норми EN 61347-2-13, дотримуючись полярності (червоний позитивний - чорний негативний) охоронні пристрої дуже низького напруження (BTS) з помітками не мають бути під'єднані до заземлюючих провідників.

Освітлювальні прилади, які монтуються безпосередньо на поверхнях зі стандартною ступенем займистості.

 Освітлювальний прилад за жодних обставин не можна покривати ізолюючим або аналогічним матеріалом.

 Не можна покривати ізолюючим матеріалом.

У разі пошкодження шнура або кабелю живлення він повинен бути замінений виключно виробником або його технічною службою або кваліфікованим фахівцем, щоб уникнути будь-якого ризику.

Використовувати відповідну групу живлення і відповідно до нормативів.

 Освітлювальний прилад повинен використовуватися тільки з оснащенням і компонентами Flos.

 Зазначений на апараті символ означає, що виріб потрібно утилізувати окремо від стандартних побутових відходів.

ІНСТРУКЦІЯ З ОЧИЩЕННЯ ПРИЛАДУ

Для проведення очищення пристрою необхідно використовувати тільки м'яку тканину. У разі більш стійкого забруднення намочити тканину і почитити тільки відбивач і зовнішню сторону виробу. НВ жодному разі не можна чистити або чіпати світлодіод/джерело світла.

Увага: Не використовувати спирт або інші розчинники.

Джерело світла, що входить в комплект цього освітлювального пробіраючись, може бути замінено тільки виробником, його офіційним представником або іншою кваліфікованою особою.

для перевірки електротехнічних характеристик дивіться маркування товару

 Освітлювальний прилад класу II: Освітлювальний прилад, в якому захист від ураження електричним струмом не забезпечується виключно основною ізоляцією, а включає додаткові заходи безпеки, такі як подвійна або посилена ізоляція. Дані заходи не включають кошти заземлення в якості захисту і не залежать від умов установки.

TECHNICAL DATA				
DATOS TÉCNICOS / DATI TECNICI / TECHNISCHE DATEN / DONNEES TECHNIQUES / DADOS TÉCNICOS / テクニカルデータ / 技术数据 / ТЕХНИЧЕСКИЕ ДАННЫЕ / ТЕХНИКАЛЫҚ МӘЛІМЕТТЕР /				
Products				
LED ARRAY	3000K	CRI90	7,3 W	
LED ARRAY	2700K	CRI90	7,3 W	

A RECESSING DIMENSIONS

DIMENSIONES DE EMPOTRAMENTO / DIMENSIONI / EINBAUABMESSUNGEN / DIMENSIONS D'ENCASTREMENT / DIMENSÕES DO LUMINARI / 取り付けの寸法 / 嵌入的体积 / РАЗМЕРЫ ДЛЯ ВСТРАИВАНИЯ / ИМЕК ЖЕРЛЕРІНІҢ ӨЛШЕМДЕРІ / ابعاد التركيب الحائطي

KAP 50

Reference	\varnothing (mm)	C (mm)	F (mm)
05.73XX	Ø93	75	100*

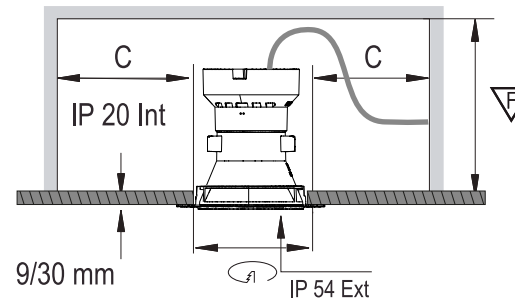

9/30 mm

EASY KAP 50

Reference	\varnothing (mm)	C (mm)	F (mm)
05.72XXt	Ø55	75	100*

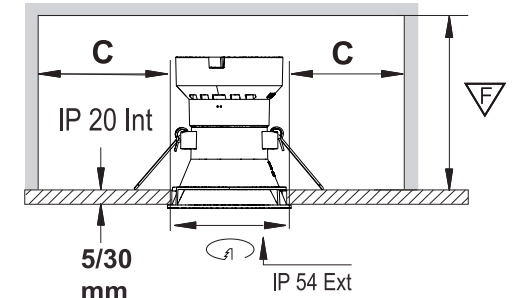

5/30 mm

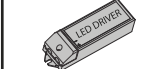
	≤ 60 Vout
---	----------------

! ATTENTION / ATENCIÓN

The voltage under load does not exceed 25 V r.m.s. or 60 V ripple-free d.c. and the no-load voltage does not exceed 35 V peak or 60 V ripple-free d.c. / La tensión bajo carga no supera los 25 V r.m.s. o 60 V sin ondulaciones d.c. y la sin carga el voltaje no excede los 35 V pico o 60 V sin ondulaciones d.c.

! Install driver in accessible position

Instalar el driver en un sitio accesible

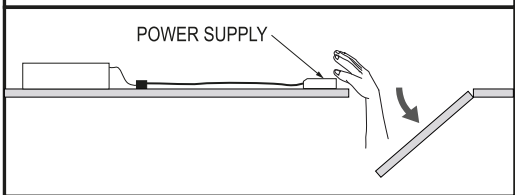

Cable Section

Conductor IEC 60227 IEC52 Section Min / Sección Min 0,75 mm² / AWG 18

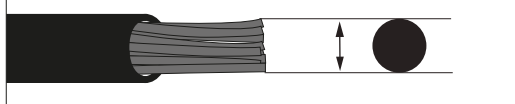

B ELECTRICAL CONNECTION

CONEXIÓN ELÉCTRICA / CONNESSIONE ELETTRICA / ELEKTRISCHER ANSCHLUSS / CONNEXION ÉLECTRIQUE / LIGAÇÃO ELÉCTRICA / のコネクション / 电力连接 / ЭЛЕКТРИЧЕСКОЕ ПОДКЛЮЧЕНИЕ / ЭЛЕКТРЛІК БАЙЛАНЫС / التوصيل الكهربائي

LED

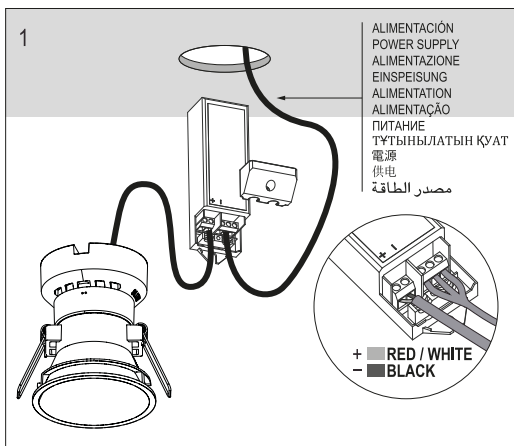

DALI

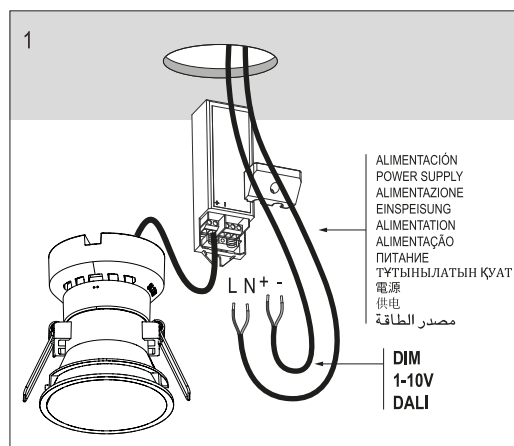

! ATTENTION / ATENCIÓN

Basic insulation between dimming circuit (FELV) and LV circuit, / Aislamiento simple entre circuito de dimado (FELV) y circuito de baja tensión

C LUMINAIRE INSTALLATION

INSTALACIÓN DE LA LUMINARIA / INSTALLAZIONE DELLA LAMPADA / INSTALLATION DER BELEUCHTUNG / INSTALLATION DU LUMINAIRE / INSTALAÇÃO DO APARELHO DE ILUMINAÇÃO / 照明器具の設置・取り付け / 灯具的安装 / МОНТАЖ ОСВЕТИТЕЛЬНОГО ПРИБОРА / ШАМДАЛДЫ ОРНАТУ / تركيب وحدة الإنارة

KAP 50

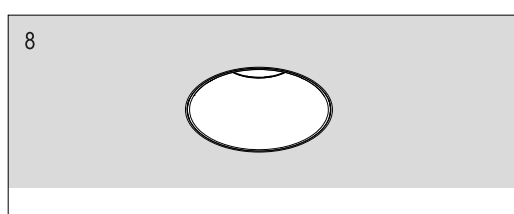
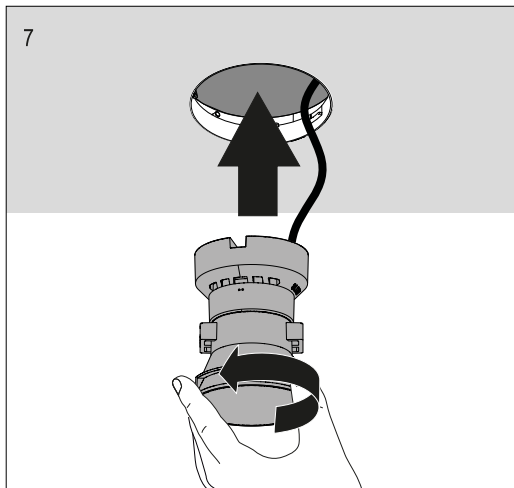
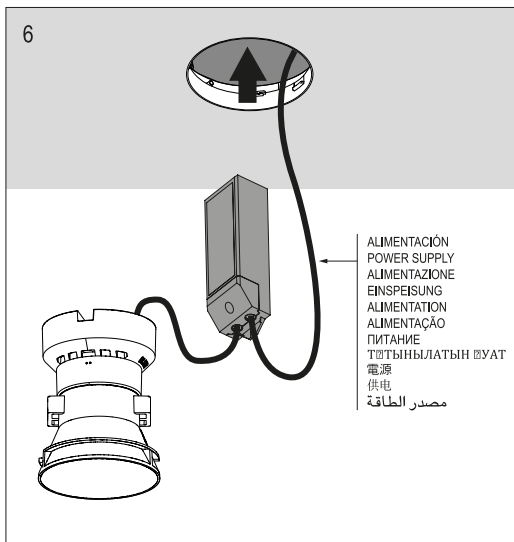
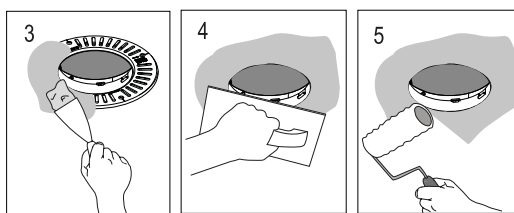
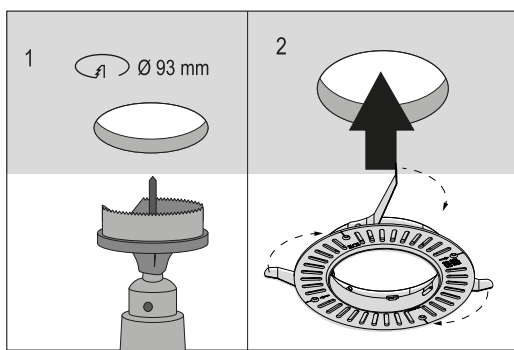

EASY KAP 50

